

ES

VÁLVULAS DE 4 VÍAS

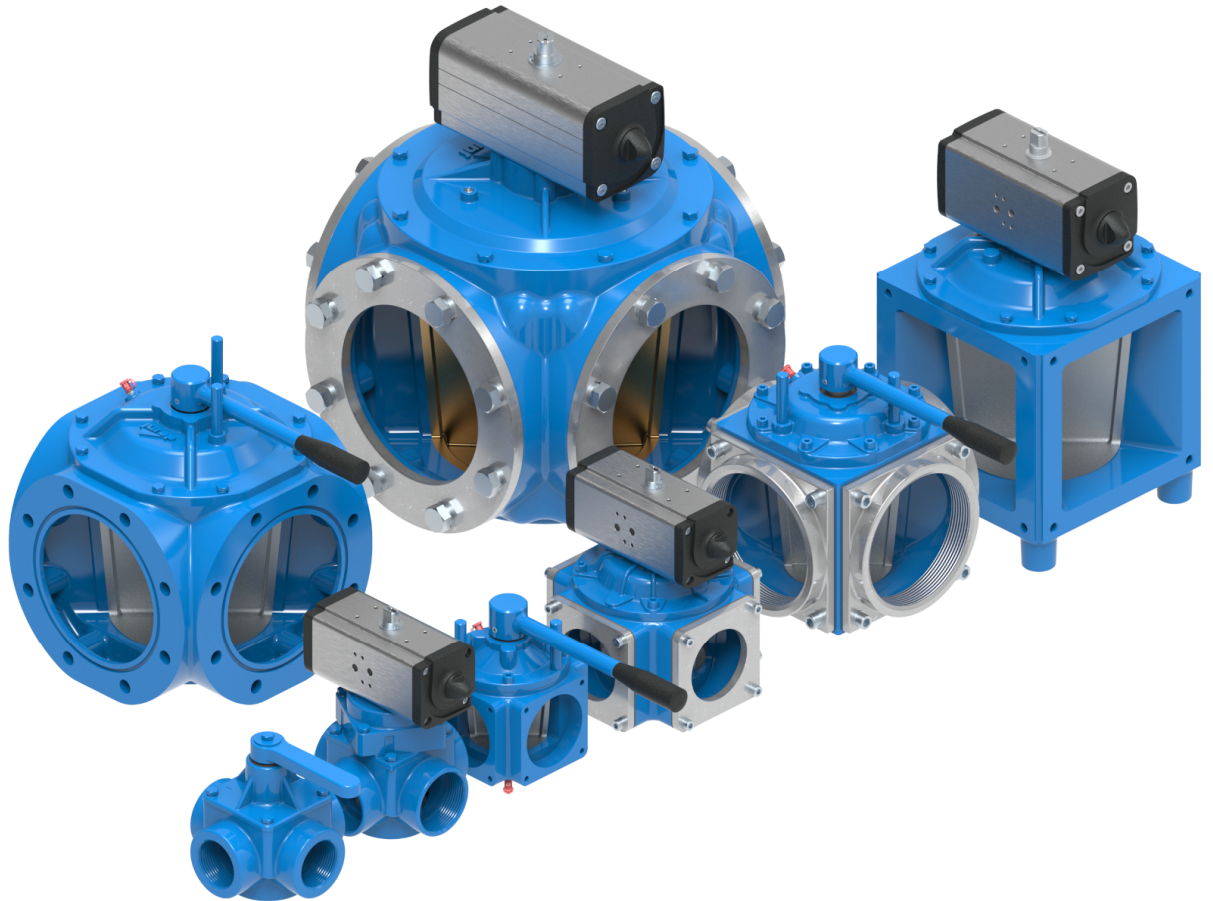

ACESORIOS Y COMPONENTES

Válvulas de 4 vías

Jurop

COMPANY WITH
QUALITY SYSTEM
CERTIFIED BY DNV
ISO 9001

COMPANY WITH
ENVIRONMENTAL SYSTEM
CERTIFIED BY DNV
ISO 14001

CARACTERÍSTICAS

Las válvulas de 4 vías están diseñadas para ser instaladas en correspondencia con la línea de vacío/presión, de equipos típicamente preparados para la purga de pozos negros. Las válvulas de 4 vías permiten invertir el flujo de aire de la bomba para vacío, dando la posibilidad de poner bajo presión el compartimiento de aspiración. De este modo, se favorecen las operaciones de descarga del material contenido en la cisterna.

Las válvulas de 4 vías pueden ser **manuales**, con palanca manual de accionamiento, o **neumáticas**, con actuador neumático.

Están disponibles en diferentes diámetros (2", 2" 1/2, 3", 4", 6" y 8"), y, para cada uno de estos, un desviador de fundición (típicamente apto para descompresores de paletas) y desviador de bronce y de latón (típicamente aptos para descompresores de lóbulos). Las válvulas de 4 vías DN150 y DN200 son disponibles. El desviador es de hierro fundido o de latón para la versión DN150 (para la DN200 solamente en latón). El latón reduce la fricción y no genera chispas.

Las válvulas de 4 vías pueden ser suministradas con diferentes características, según el diámetro solicitado. Pueden distinguirse las siguientes categorías de válvulas de 4 vías:

- Válvula de 4 vías manual con colector roscado;
- Válvula de 4 vías manual sin bridas;
- Válvula de 4 vías manual con bridas;
- Válvula de 4 vías manual con bridas roscadas;
- Válvula de 4 vías con colector roscado y con actuador;
- Válvula de 4 vías con actuador neumático sin bridas;
- Válvulas de 4 vías con actuador neumático con bridas;
- Válvulas de 4 vías con actuador neumático con bridas roscadas.

En la tabla siguiente se incluyen los principales parámetros de funcionamiento en relación con la capacidad máxima, la presión máxima (relativa) de las válvulas de cuatro vías, en relación con los diámetros disponibles. La indicación de la presión neumática máx. de alimentación corresponde a las válvulas de 4 vías equipadas con actuador neumático de accionamiento.

PRESIÓN DE PROYECTO (RELATIVA)	PRESIÓN NEUMÁTICA MÁX.
-1 / +4 bar	8 bar

En la figura del costado se incluye una esquematización general de una válvula de 4 vías en la versión manual, indicando cuáles son los principales componentes que lo forman.

1	Cuerpo válvula
2	Manija de accionamiento / Actuador neumático
3	Desviador
4	Esfera
5	Tornillo de regulación
6	Engrasador
7	Muelle
8	Anillo de estanqueidad
9	Flange

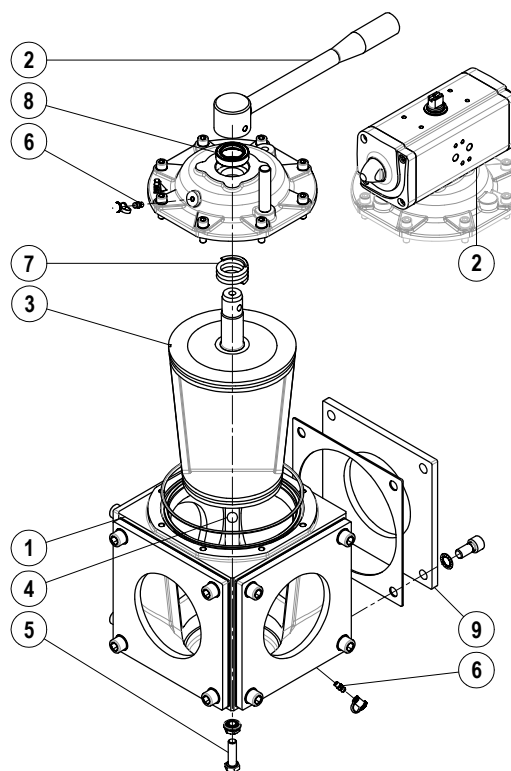

En la siguiente figura se incluye la esquematización de las direcciones de los flujos que atraviesan la válvula de 4 vías (los flujos se refieren a la condición de aspiración). Girando el desviador interno (mediante la rotación de la manija o la activación del actuador neumático) se verifica la inversión de los flujos que atraviesan la válvula: de esta manera, es posible usar el descompresor tanto en aspiración como en compresión.

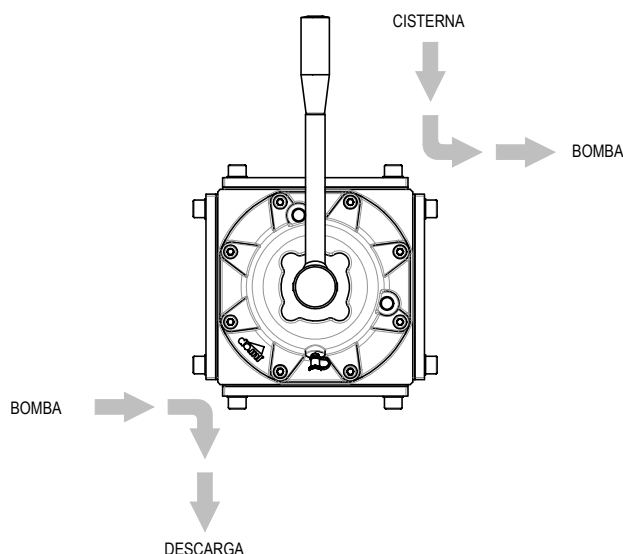

En la tabla siguiente, se indican detalladamente los diferentes tipos de **válvula de 4 vías manual** disponibles, equipadas con el correspondiente código de identificación.

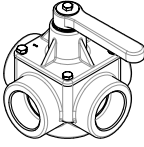
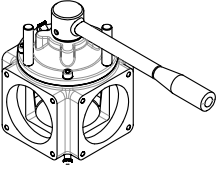
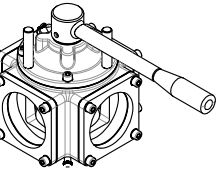
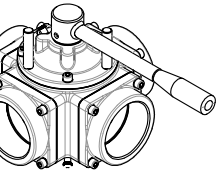
DESCRIPCIÓN VÁLVULA DE 4 VÍAS MANUAL	CÓDIGO	DIÁMETRO	ROSCADO	MATERIAL	PESO [kg]	
 CON COLECTOR ROSCADO	1488100000	2"	NPT	Hierro fundido	8,3	
	1488106400	2"	GAS	Hierro fundido	8,2	
	1488103600	2"	NPT	Bronce	8,5	
	1488100100	2" ½	NPT	Hierro fundido	6,9	
	1488106600	2" ½	GAS	Hierro fundido	6,6	
	1488103700	2" ½	NPT	Bronce	6,8	
 SIN BRIDAS	1488106200	3"	-	Hierro fundido	11,7	
	1488104000	3"	-	Bronce	11,8	
	1488102800	4"	-	Hierro fundido	18,4	
	1488104400	4"	-	Bronce	18,8	
	1488102100	6"	-	Hierro fundido	34,8	
	1488104800	6"	-	Latón	26,6	
	1488100500	8"	-	Hierro fundido	55,4	
	1488105200	8"	-	Latón	58,1	
	14881015E0	DN 150	-	Hierro fundido	53	
	14881016E0	DN 150	-	Latón	56	
14881006E0	DN 200	-	Latón	104		
 CON BRIDAS EN HIERRO	1488101100	3"	-	Hierro fundido	13,7	
	1488104100	3"	-	Bronce	13,8	
	1488103000	4"	-	Hierro fundido	22,1	
	1488104500	4"	-	Bronce	22,6	
	1488102300	6"	-	Hierro fundido	34,8	
	1488104900	6"	-	Latón	35,3	
	1488101500	8"	-	Hierro fundido	72	
	1488105300	8"	-	Latón	74,1	
	14881020E0	DN 150	-	Hierro fundido	77,5	
	14881021E0	DN 150	-	Latón	80,2	
	14881010E0	DN 200	-	Latón	136	
	CON BRIDAS EN ACIERO INOXIDABLE	14881022E0	DN 150	-	Hierro fundido	77,5
		14881023E0	DN 150	-	Latón	80,3
		14881008E0	DN 200	-	Latón	130
 CON BRIDAS ROSCADAS	1488100200	3"	NPT	Hierro fundido	17,2	
	1488106800	3"	GAS	Hierro fundido	17,1	
	1488105600	3"	NPT / GAS	Bronce	17,2	
	1488103200	4"	NPT	Hierro fundido	23,8	
	1488107000	4"	GAS	Hierro fundido	23,8	
	1488105800	4"	NPT	Bronce	24,3	
	1488107400	4"	GAS	Bronce	24,2	
	1488102500	6"	NPT	Hierro fundido	36,1	
	1488107200	6"	GAS	Hierro fundido	36,6	
	1488106000	6"	NPT	Latón	36,6	
	1488107600	6"	GAS	Latón	37,1	

En la tabla siguiente, se indican detalladamente los diferentes tipos de **válvula de 4 vías con actuador neumático** disponibles, equipadas con el correspondiente código de identificación.

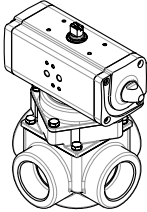
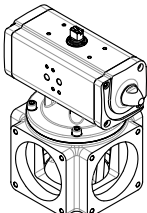
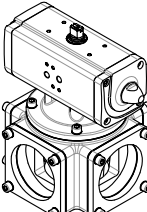
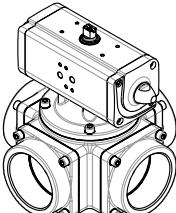
DESCRIPCIÓN VÁLVULA DE 4 VÍAS CON ACTUADOR NEUMÁTICO	CÓDIGO	DIÁMETRO	ROSCADO	MATERIAL	PESO [kg]	
 <p>CON COLECTOR ROSCADO</p>	14881BERB0	2"	NPT	Hierro fundido	12,8	
	1488106500	2"	GAS	Hierro fundido	12,8	
	1488103800	2"	NPT	Bronce	13,1	
	1488103400	2" ½	NPT	Hierro fundido	11,6	
	1488106700	2" ½	GAS	Hierro fundido	11,2	
	1488103900	2" ½	NPT	Bronce	11,5	
 <p>SIN BRIDAS</p>	14881DARB0	3"	-	Hierro fundido	13,2	
	1488104200	3"	-	Bronce	13,3	
	1488102900	4"	-	Hierro fundido	19,8	
	1488104600	4"	-	Bronce	20,2	
	1488102200	6"	-	Hierro fundido	27,7	
	1488105000	6"	-	Latón	28,2	
	14881BWPB0	8"	-	Hierro fundido	59	
	1488105400	8"	-	Latón	61,8	
	14881013E0	DN 150	-	Hierro fundido	56	
	14881014E0	DN 150	-	Latón	59	
	14881005E0	DN 200	-	Latón	108	
	 <p>CON BRIDAS EN HIERRO</p>	14881BNQB0	3"	-	Hierro fundido	15,3
1488104300		3"	-	Bronce	15,4	
1488103100		4"	-	Hierro fundido	23,6	
1488104700		4"	-	Bronce	24	
1488102400		6"	-	Hierro fundido	36,4	
1488105100		6"	-	Latón	36,8	
14881BXBB0		8"	-	Hierro fundido	75,6	
1488105500		8"	-	Latón	78,4	
14881024E0		DN 150	-	Hierro fundido	81,1	
14881025E0		DN 150	-	Latón	83,8	
14881009E0		DN 200	-	Latón	136	
<p>CON BRIDAS EN ACIERO INOXIDABLE</p>		14881026E0	DN 150	-	Hierro fundido	81,2
		14881027E0	DN 150	-	Latón	83,9
		14881007E0	DN 200	-	Latón	130
 <p>CON BRIDAS ROSCADAS</p>		14881BRPB0	3"	NPT	Hierro fundido	18,7
	1488106900	3"	GAS	Hierro fundido	18,6	
	1488105700	3"	NPT / GAS	Bronce	18,7	
	1488103300	4"	NPT	Hierro fundido	25,2	
	1488107100	4"	GAS	Hierro fundido	25,2	
	1488105900	4"	NPT	Bronce	25,7	
	1488107500	4"	GAS	Bronce	25,6	
	1488102600	6"	NPT	Hierro fundido	37,7	
	1488107300	6"	GAS	Hierro fundido	38,2	
	1488106100	6"	NPT	Latón	38,1	
1488107700	6"	GAS	Latón	38,7		

Jurop S.p.A. se reserva el derecho de aportar sin previo aviso eventuales modificaciones. - Todos los componentes disponibles bajo pedido.